

SERRAMENTI	■	TABELLE DIMENSIONALI
Portefinestre P4	■	
Porte P5- PORTONCINI	■	
Scorrevoli traslanti AST	■	
Scorrevoli alzanti HST	■	

**ATTENZIONE:**

Le misure riportate nelle tabelle dimensionali per ogni singola tipologia, rientrano all'interno della garanzia fornita dalla I.S.I. srl e dalla marcatura CE obbligatoria.

Sono intese da esterno telaio (esclusa aletta) ed espresse in millimetri.





Le misure riportate nelle tabelle dimensionali per ogni singola tipologia rientrano all'interno della garanzia fornita da I.S.I. srl e dalla marcatura CE obbligatoria.
Sono intese da esterno telaio (esclusa aletta) ed espresse in millimetri

Nel disegno riportato a fianco è indicata la quota minima della dimensione dell'anta secondaria apribile nelle portefinestre e porte con serratura e profilo maggiorato. Bisogna fare sempre molta attenzione a questo riferimento in quanto è direttamente collegato alla dimensione del passaggio utile, pertanto nel caso di porte e portefinestre a due ante con fori di dimensioni ridotte in larghezza (da 1000 a 1200) applicare sempre la formula sotto riportata che ne indica la quota; La quota (B) inoltre va sempre indicata nel modulo del rilievo misure esecutive posizione per posizione.

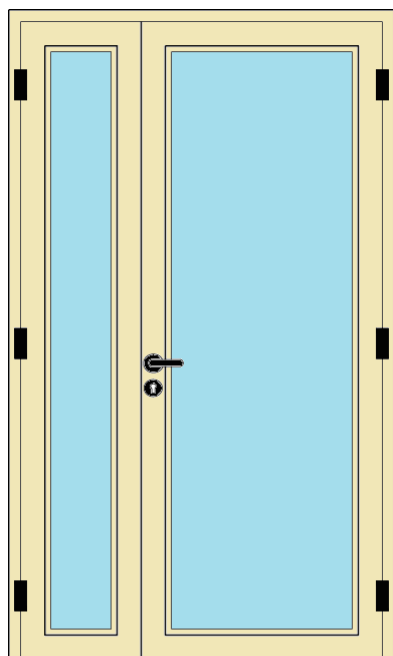

Formula di calcolo: PASSAGGIO UTILE NETTO (C)

Tipologie: PORTONCINI - PORTE P5 a due ante

$$A - B - 100 \text{ mm} = C$$

Tipologie: PORTE P4 a due ante

$$A - B1 - 100 \text{ mm} = C$$

Tipologie: PORTEFINESTRE a due ante

$$A - B2 - 100 \text{ mm} = C$$

(B)

(A)

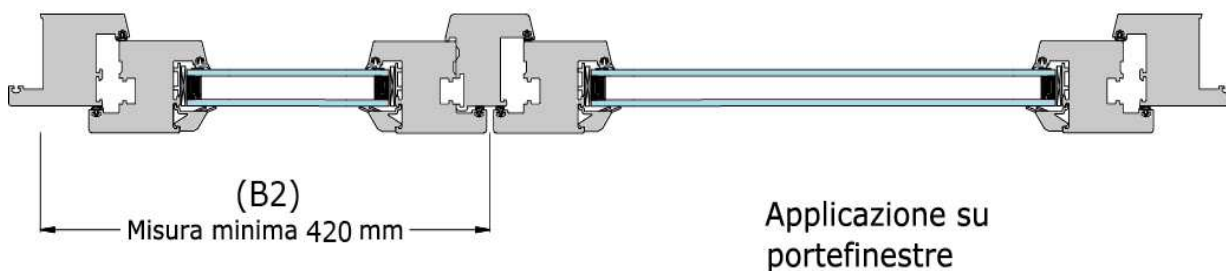
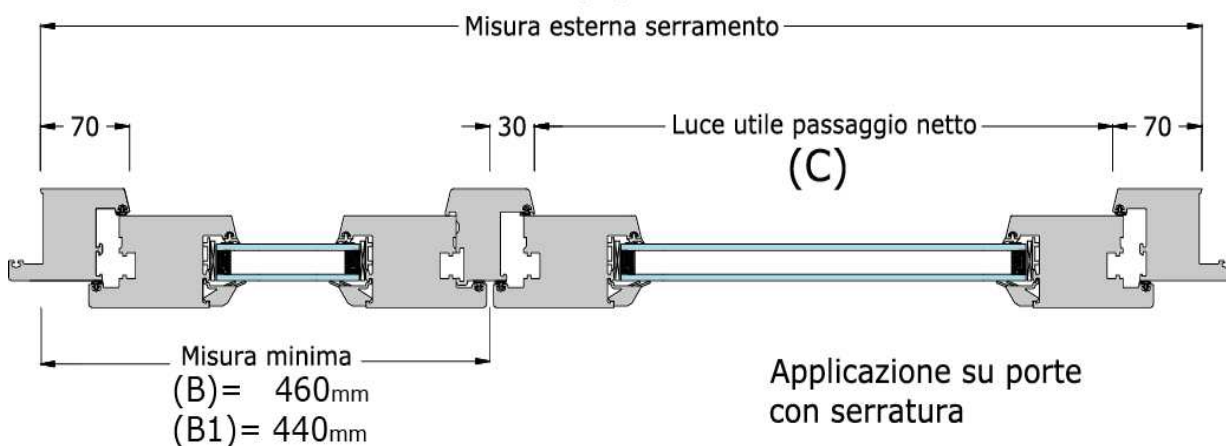

Le misure riportate nelle tabelle dimensionali per ogni singola tipologia rientrano all'interno della garanzia fornita da I.S.I. srl e dalla marcatura CE obbligatoria.

Sono intese da esterno telaio (esclusa aletta) ed espresse in millimetri

TELAIO FISSO

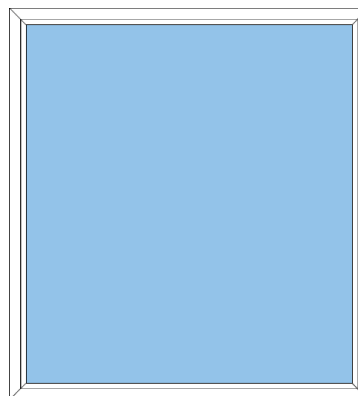
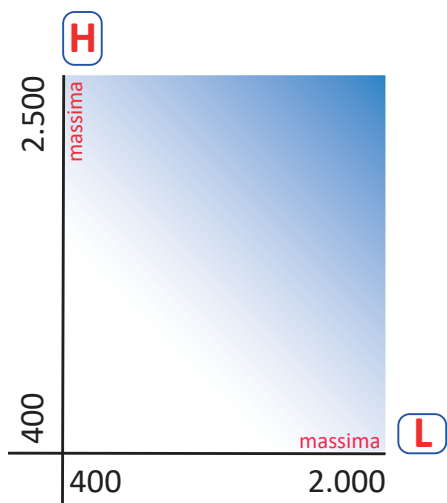

Questa tipologia può avere anche dimensioni maggiori, in questi casi deve essere richiesto parere tecnico di fattibilità alla I.S.I. srl

3

WASISTAS - K Finestre con apertura a wasistas con cremonese e maniglia superiore

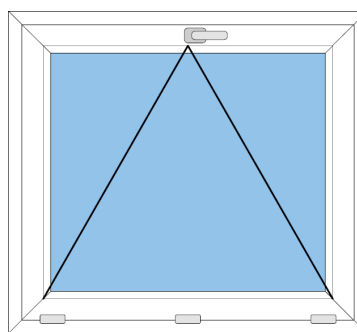
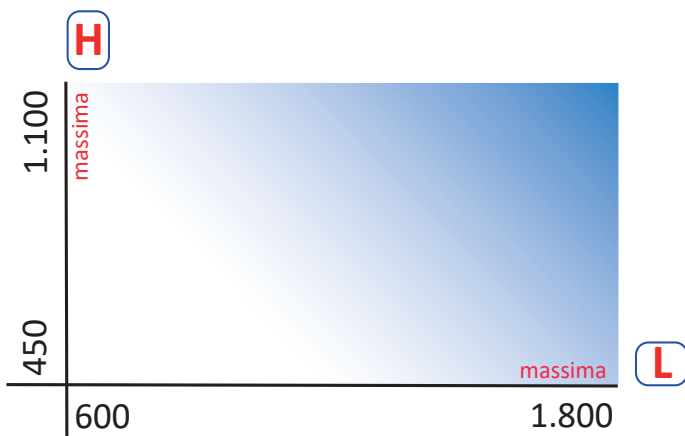

Questa tipologia può avere anche dimensioni maggiori, in questo caso la maniglia viene posizionata sul lato DX oppure SX, in casi particolari la maniglia può essere posizionata anche su entrambi i lati (doppia) per garantire un'adeguata chiusura.

In questi casi deve essere richiesto parere tecnico di fattibilità alla I.S.I. srl, per alcune tipologie "speciali", queste non rientrano in garanzia e verranno prodotto solo su espressa autorizzazione del cliente.

Le misure riportate nelle tabelle dimensionali per ogni singola tipologia rientrano all'interno della garanzia fornita da I.S.I. srl e dalla marcatura CE obbligatoria.

Sono intese da esterno telaio (esclusa aletta) ed espresse in millimetri

FINESTRE 1 ANTA

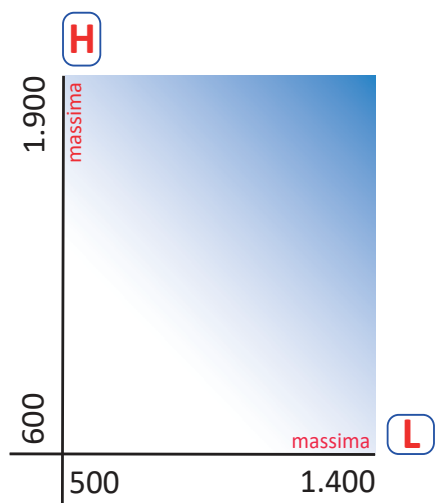

Misura massima in "LARGHEZZA" applicabile

per le serie:

CLASSIC e CLASSIC GIOTTO

PRESTIGE-76

PREMIUM-82

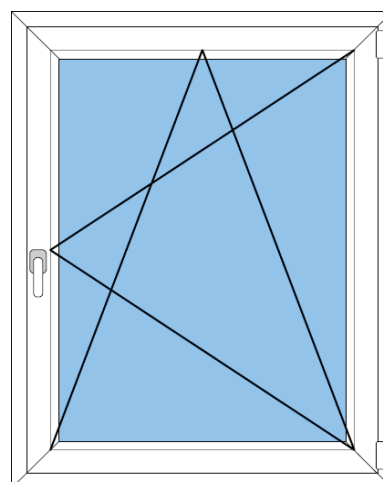

3

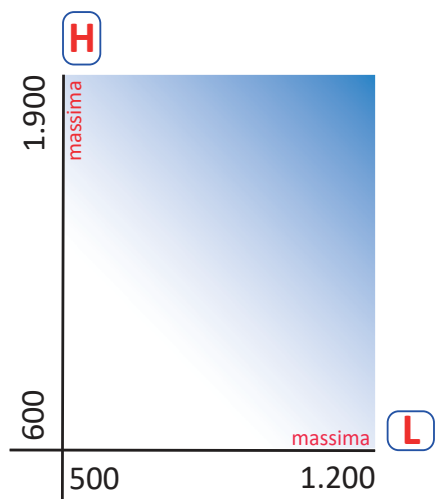

Misura massima in "LARGHEZZA" per le serie:

PRESTIGE-76 ROUND

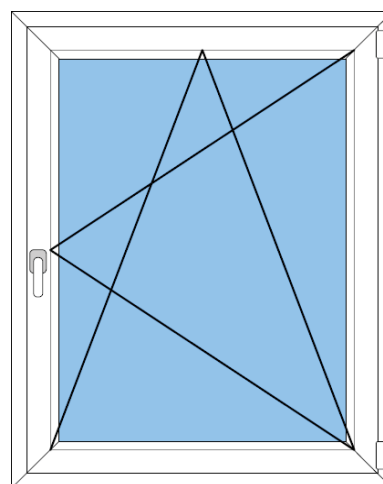
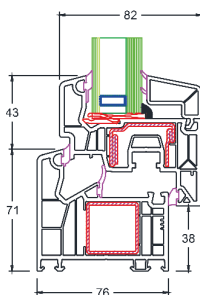

Le misure riportate nelle tabelle dimensionali per ogni singola tipologia rientrano all'interno della garanzia fornita da I.S.I. srl e dalla marcatura CE obbligatoria.

Sono intese da esterno telaio (esclusa aletta) ed espresse in millimetri

FINESTRE 2 ANTE

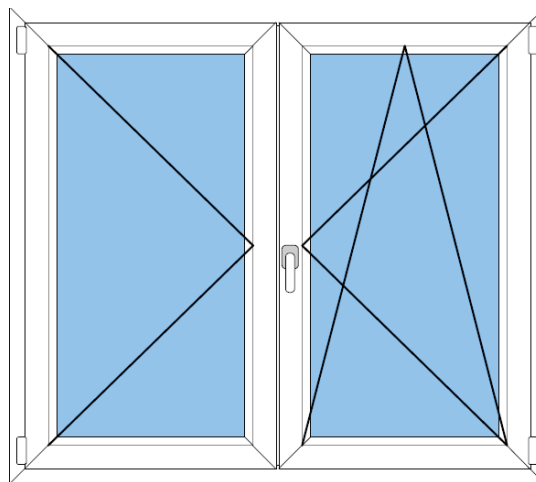
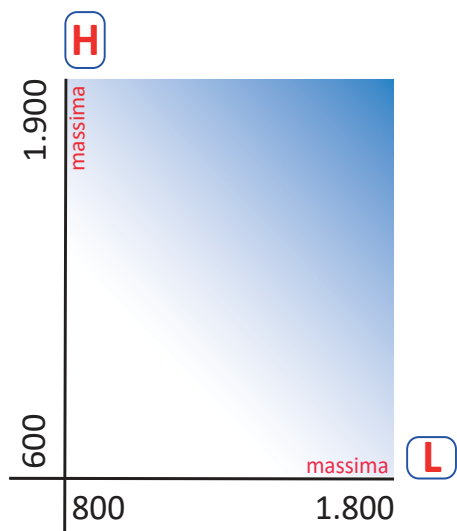

Misura massima in "LARGHEZZA" applicabile per le serie:

CLASSIC e CLASSIC GIOTTO
PRESTIGE-76 - PRESTIGE ROUND -76
PREMIUM-82

3

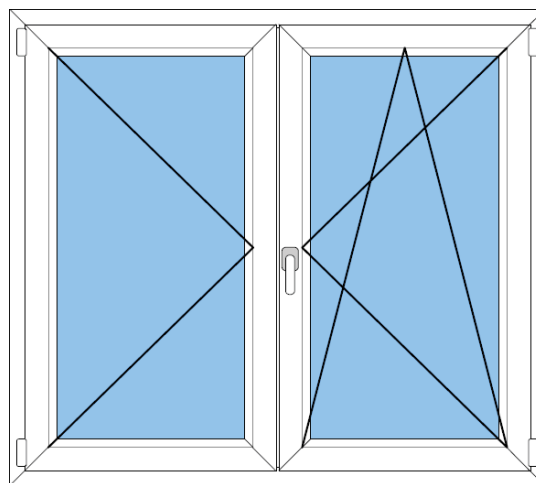
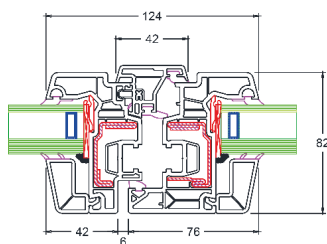
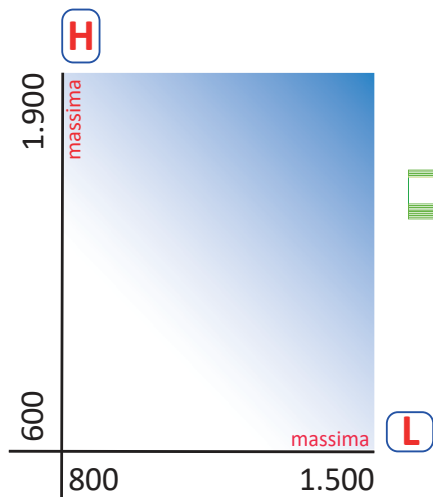

Misura massima in "LARGHEZZA" per le serie:

PRESTIGE ROUND-76 LIGHT
NODO CENTRALE STRETTO "ASIMMETRICO"

Le misure riportate nelle tabelle dimensionali per ogni singola tipologia rientrano all'interno della garanzia fornita da I.S.I. srl e dalla marcatura CE obbligatoria.

Sono intese da esterno telaio (esclusa aletta) ed espresse in millimetri

FINESTRE 2 ANTE + FISSO / FINESTRE 2 ANTE + 1 ANTA

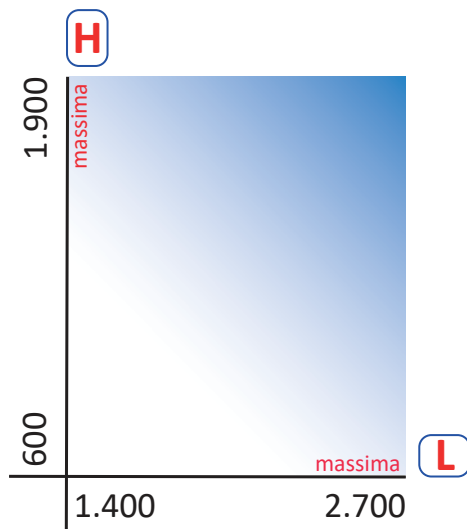

Misura massima in "LARGHEZZA" applicabile per le serie:
CLASSIC e CLASSIC GIOTTO
PRESTIGE-76 - PRESTIGE ROUND -76
PREMIUM-82



ATTENZIONE:
 Bisogna rispettare la misura massima in larghezza per le finestre a due ante, mentre per il laterale mantenere la proporzione di 1/3

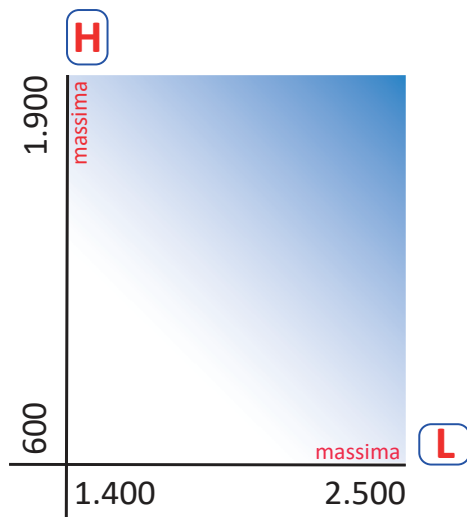
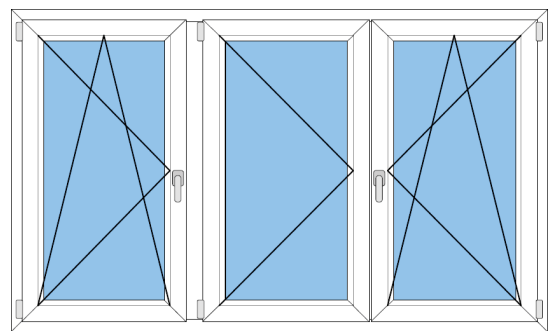
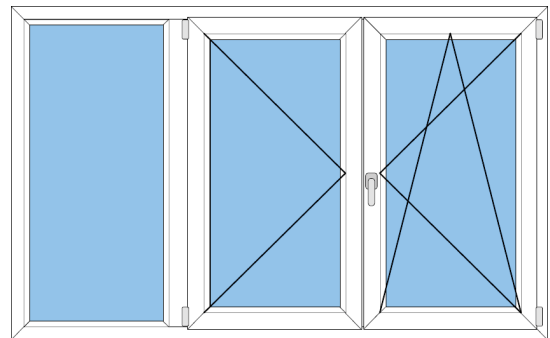

Misura massima in "LARGHEZZA" per le serie:
PRESTIGE ROUND-76 LIGHT
NODO CENTRALE STRETTO "ASIMMETRICO"

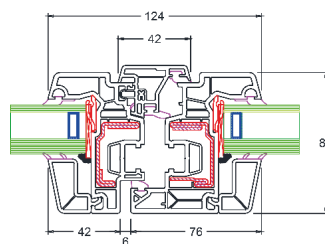

Le misure riportate nelle tabelle dimensionali per ogni singola tipologia rientrano all'interno della garanzia fornita da I.S.I. srl e dalla marcatura CE obbligatoria.

Sono intese da esterno telaio (esclusa aletta) ed espresse in millimetri

PORTEFINESTRE 1 ANTA

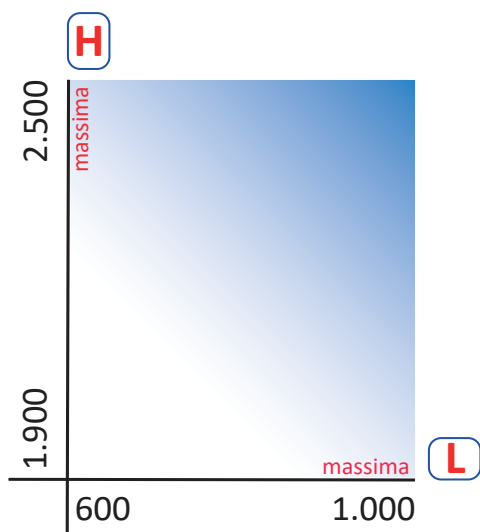

Misura massima in "LARGHEZZA" applicabile per le serie:

CLASSIC e CLASSIC GIOTTO

PRESTIGE-76 - PRESTIGE ROUND -76

PREMIUM-82

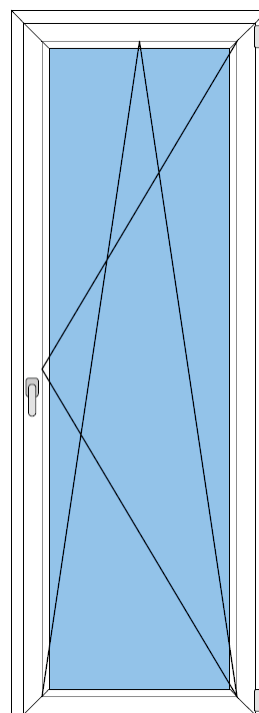

3

Le misure riportate nelle tabelle dimensionali per ogni singola tipologia rientrano all'interno della garanzia fornita da I.S.I. srl e dalla marcatura CE obbligatoria.

Sono intese da esterno telaio (esclusa aletta) ed espresse in millimetri

PORTEFINESTRE 2 ANTE

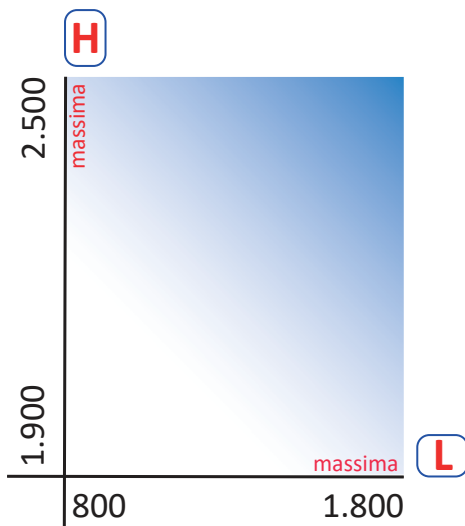

Misura massima in "LARGHEZZA" applicabile per le serie:

- CLASSIC e CLASSIC GIOTTO**
- PRESTIGE-76 - PRESTIGE ROUND -76**
- PREMIUM-82**

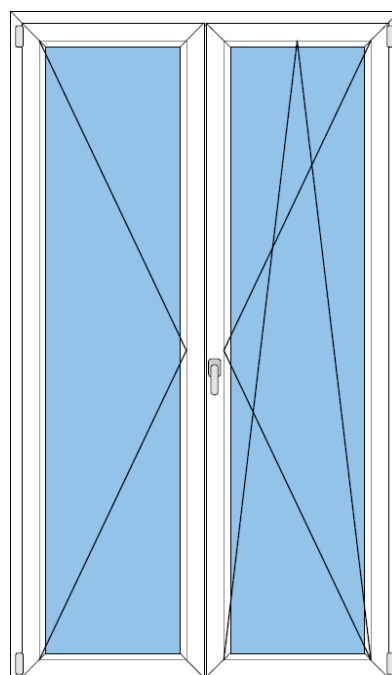

3

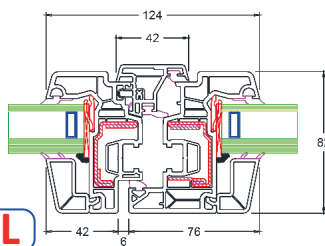
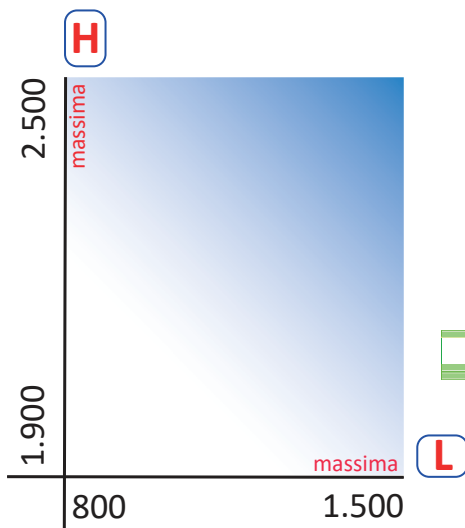

Misura massima in "LARGHEZZA" per le serie:

- PRESTIGE ROUND-76 LIGHT**
- NODO CENTRALE STRETTO "ASIMMETRICO"**

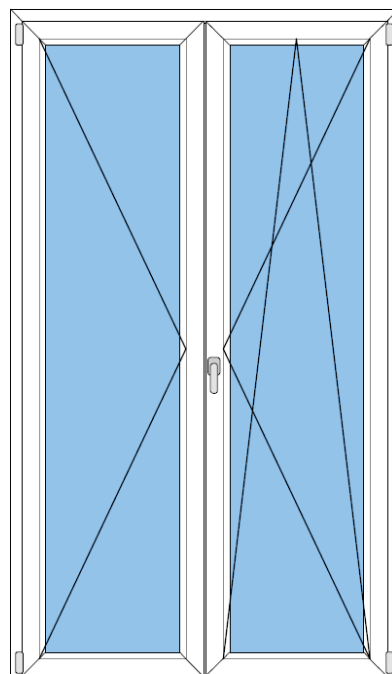

Le misure riportate nelle tabelle dimensionali per ogni singola tipologia rientrano all'interno della garanzia fornita da I.S.I. srl e dalla marcatura CE obbligatoria.

Sono intese da esterno telaio (esclusa aletta) ed espresse in millimetri

PORTEFINESTRE 2 ANTE + FISSO / PORTEFINESTRE 2 ANTE + 1 ANTA

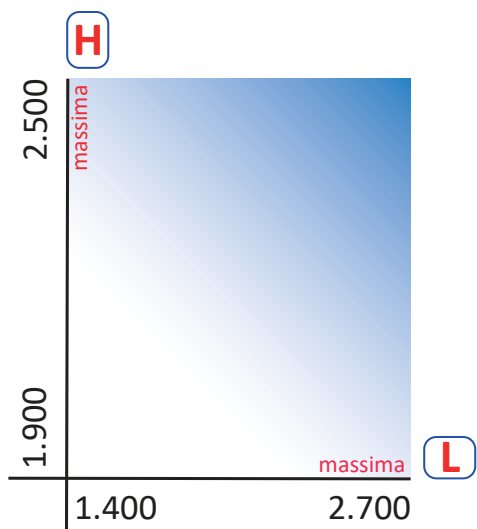

Misura massima in "LARGHEZZA" applicabile per le serie:
CLASSIC e CLASSIC GIOTTO
PRESTIGE-76 - PRESTIGE ROUND -76
PREMIUM-82



ATTENZIONE:
 Bisogna rispettare la misura massima in larghezza per le portefinestre a due ante, mentre per il laterale mantenere la proporzione di 1/3

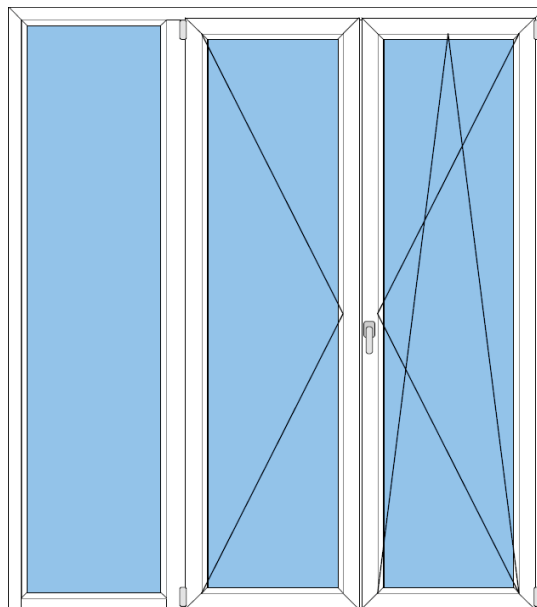

3

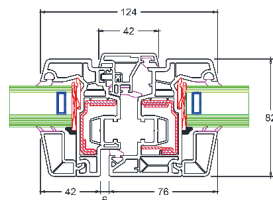
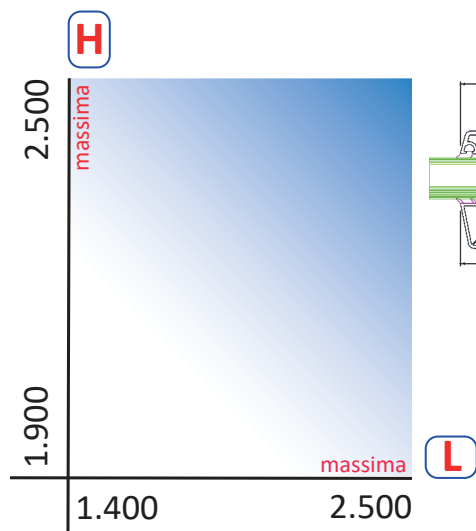

Misura massima in "LARGHEZZA" per le serie:
PRESTIGE ROUND-76 LIGHT
NODO CENTRALE STRETTO "ASIMMETRICO"

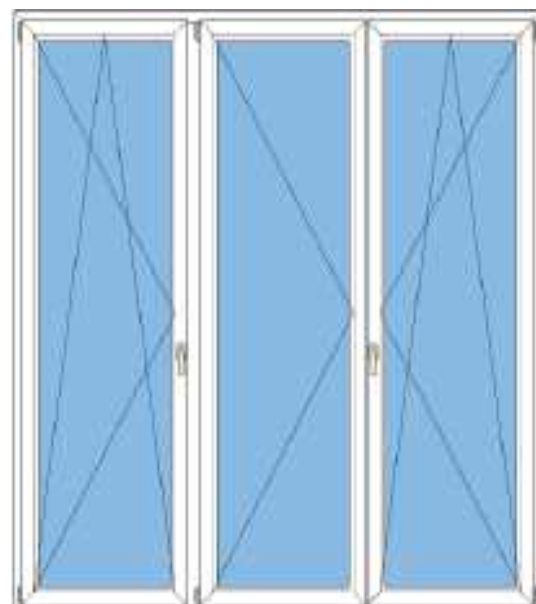

Le misure riportate nelle tabelle dimensionali per ogni singola tipologia rientrano all'interno della garanzia fornita da I.S.I. srl e dalla marcatura CE obbligatoria.

Sono intese da esterno telaio (esclusa aletta) ed espresse in millimetri

PORTEFINESTRE (P4) 1 ANTA con seratura e maniglia passante

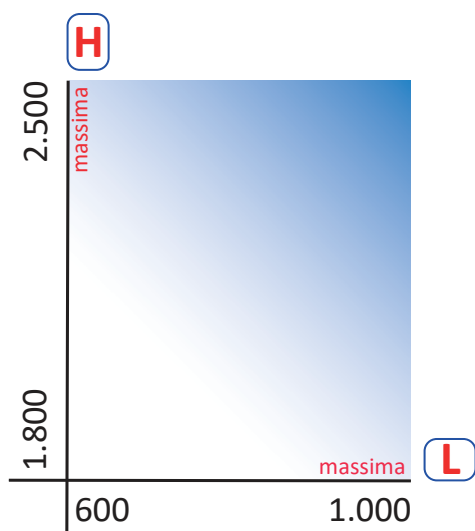

Misura massima in "LARGHEZZA" applicabile per le serie:
CLASSIC
PRESTIGE-76
PREMIUM-82

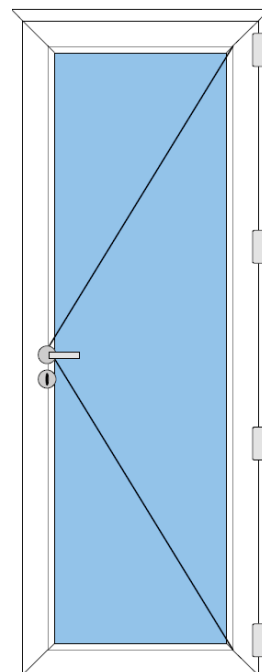

3

PORTEFINESTRE (P4) 2 ANTE con seratura e maniglia passante

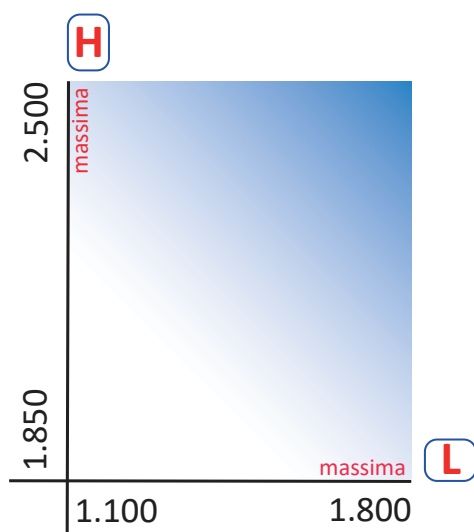

Misura massima in "LARGHEZZA" applicabile per le serie:
CLASSIC
PRESTIGE-76
PREMIUM-82

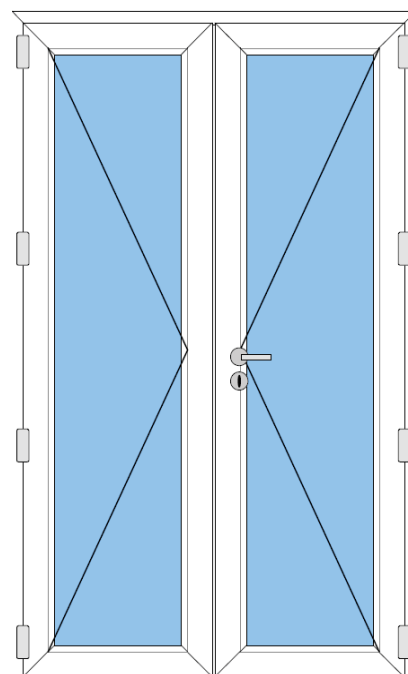

Le misure riportate nelle tabelle dimensionali per ogni singola tipologia rientrano all'interno della garanzia fornita da I.S.I. srl e dalla marcatura CE obbligatoria.

Sono intese da esterno telaio (esclusa aletta) ed espresse in millimetri

PORTE (P5) - PORTONCINI 1 ANTA con serratura e maniglia passante

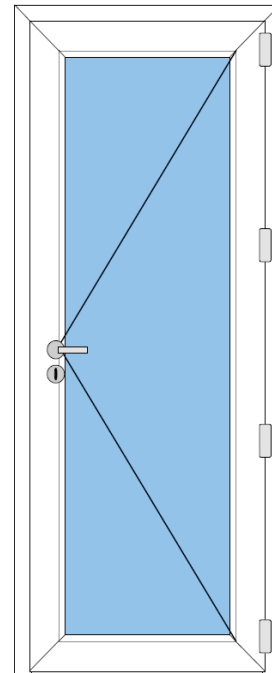
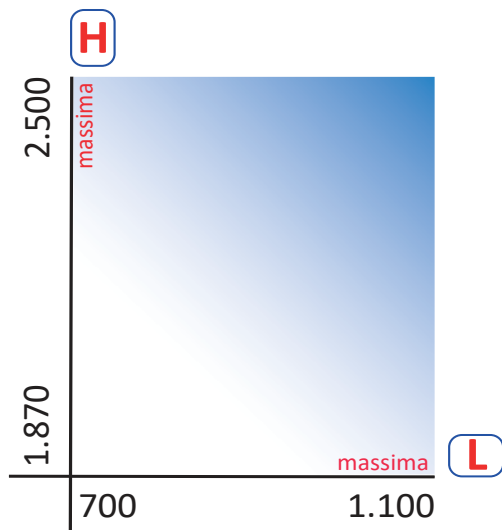

Misura massima in "LARGHEZZA" applicabile per le serie:
PRESTIGE-76
PREMIUM-82

3

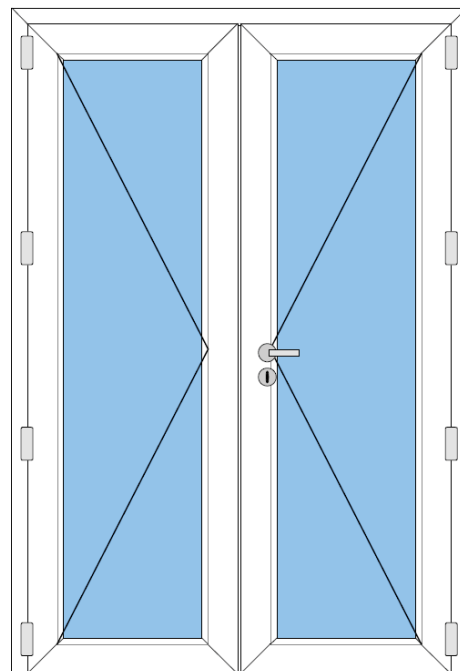
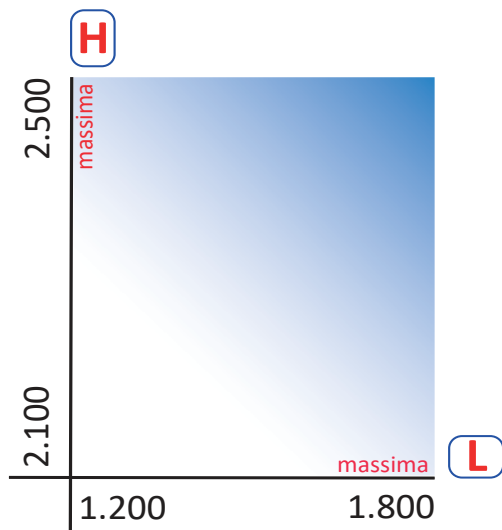

Misura massima in "LARGHEZZA" applicabile per le serie:
PRESTIGE-76
PREMIUM-82

Le misure riportate nelle tabelle dimensionali per ogni singola tipologia rientrano all'interno della garanzia fornita da I.S.I. srl e dalla marcatura CE obbligatoria.

Sono intese da esterno telaio (esclusa aletta) ed espresse in millimetri

FINESTRE SCORREVOLI TRASLANTI (AST) FERRAMENTA Kg.160

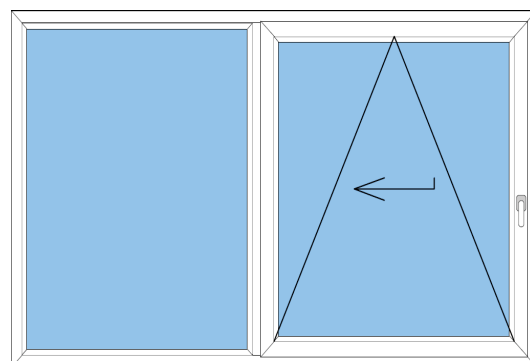
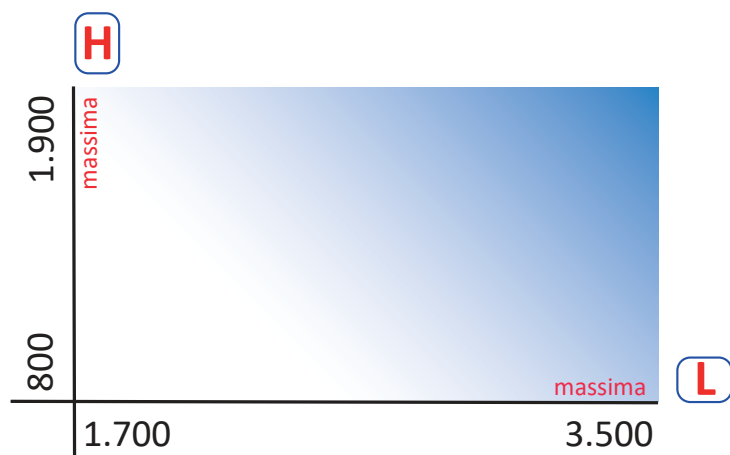

Misura massima in "LARGHEZZA" applicabile per le serie:

CLASSIC e CLASSIC GIOTTO
PRESTIGE-76 - PRESTIGE ROUND -76
PREMIUM-82

CON PROFILO ANTA STANDARD

3

PORTEFINESTRE SCORREVOLI TRASLANTI (AST) FERRAMENTA Kg.200

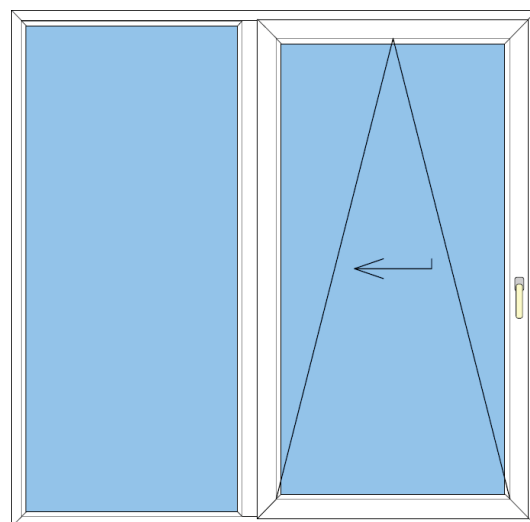
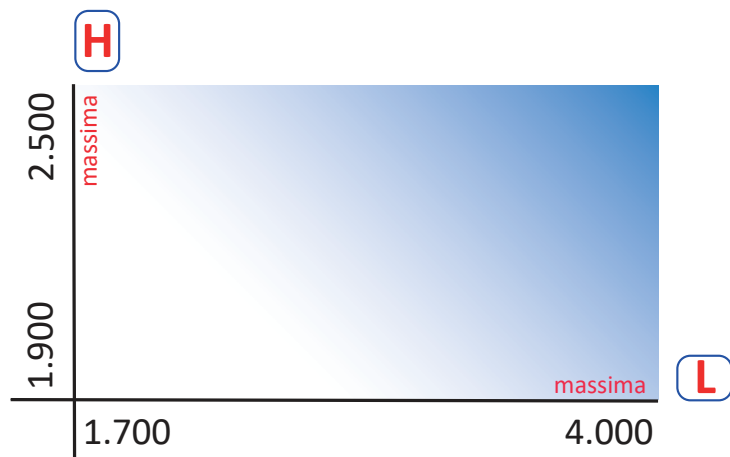

Misura massima in "LARGHEZZA" applicabile per le serie:

CLASSIC
PRESTIGE-76 - PRESTIGE ROUND -76
PREMIUM-82

CON PROFILO ANTA MAGGIORATA

Le misure riportate nelle tabelle dimensionali per ogni singola tipologia rientrano all'interno della garanzia fornita da I.S.I. srl e dalla marcatura CE obbligatoria.

Sono intese da esterno telaio (esclusa aletta) ed espresse in millimetri

SCORREVOLI ALZANTI HST-MOTION 82



Per soluzioni e dimensioni differenti da quanto indicato nella presente tabella deve essere richiesto parere tecnico di fattibilità alla I.S.I. srl

Porte alzanti scorrevoli HST

Dimensioni massime esterno telaio			
Schema		Telaio	
		larghezza	altezza
bianco	A	MIN 1800 MAX 5500	MIN 1400 MAX 2500
	B		
	D		
	C	MIN 3600 MAX 6500	
pellicolato	A	MIN 1800 MAX 5000	MIN 1400 MAX 2500
	B		
	D		
	C	MIN 3600 MAX 6400	

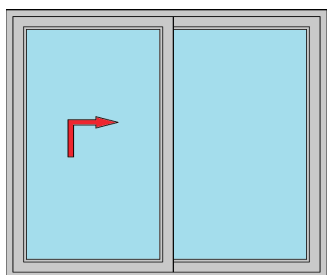

Schema: A

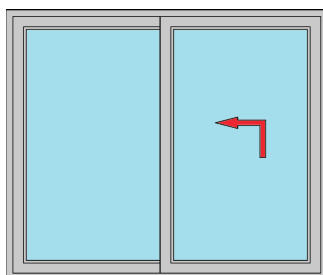

Schema: B

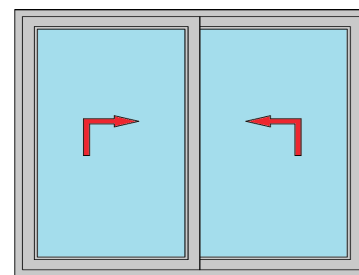

Schema: D

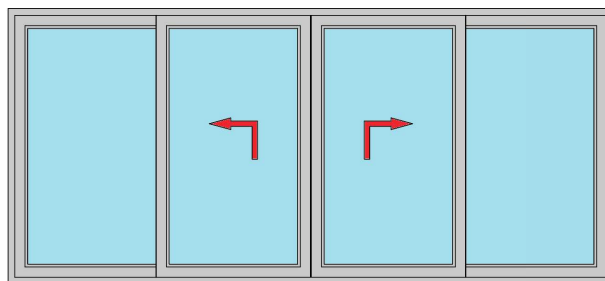

Schema: C

Le misure riportate nelle tabelle dimensionali per ogni singola tipologia rientrano all'interno della garanzia fornita da I.S.I. srl e dalla marcatura CE obbligatoria.

Sono intese da esterno telaio (esclusa aletta) ed espresse in millimetri